

Konstrukční detaily zateplovacích systémů

AUSWAHL

Seznam uvedených detailů

A Sokl

- A.1 Stávající tepelná izolace
- A.2 Bez stávající tepelné izolace
- A.3 Bez zakládací lišty
- A.4 Lišta s okapnicí

B Okno – parapet

- B.1 Oplechování parapetu
- B.3 Dříve instalovaný okenní parapet
- B.4 Následně instalovaný okenní parapet

C Dvěře, okno

- C.1 Zapuštěná okna a dveře
- C.2 Okna a dveře lícovaná se zdívkou
- C.3 Předsazená okna a dveře

D Dveře, okno – nadpraží

- D.1 Nadpraží okna se schránkou pro roletu/žaluzie

E Balkón, terasa

- E.1 Napojení balkonové konstrukce těsnící páskou
- E.2 Napojení balkonové konstrukce plastovou zakládací lištou

F Podhled

- F.1 Podhled s lištou s okapničkou

G Atika

- G.1 Zateplení atiky

H Střecha

- H.1 Napojení na zateplenou šikmou střechu
- H.2 Napojení na zateplenou provětrávanou šikmou střechu
- H.3 Napojení na nezateplenou šikmou střechu
- H.4 Napojení na stávající konstrukci ploché střechy

I Dilatační spáry

- I.1 Vertikální dilatační spára v ploše ETICS
- I.2 Vertikální dilatační spára v koutu ETICC

J Napojení

- J.1 Napojení na stěnu – polyuretanový tmel
- J.2 Napojení na stěnu – páska

K Upevnění

- K.1 Balkonové zábradlí
- K.2 Dešťový svod

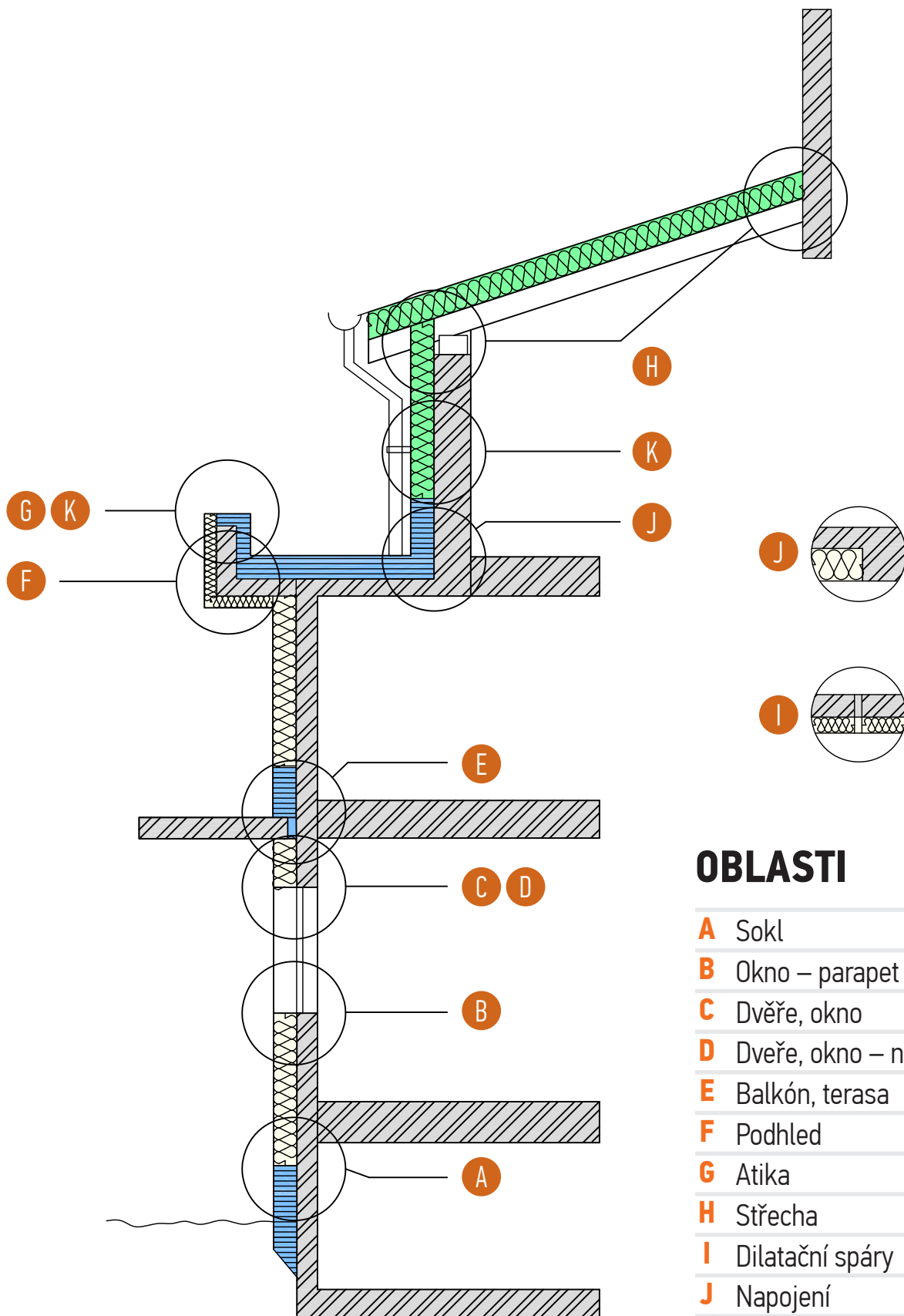

OBLASTI

- A** Sokl
- B** Okno – parapet
- C** Dvěře, okno
- D** Dvěře, okno – nadpraží
- E** Balkón, terasa
- F** Podhled
- G** Atika
- H** Střecha
- I** Dilatační spáry
- J** Napojení
- K** Upevnění

A.1

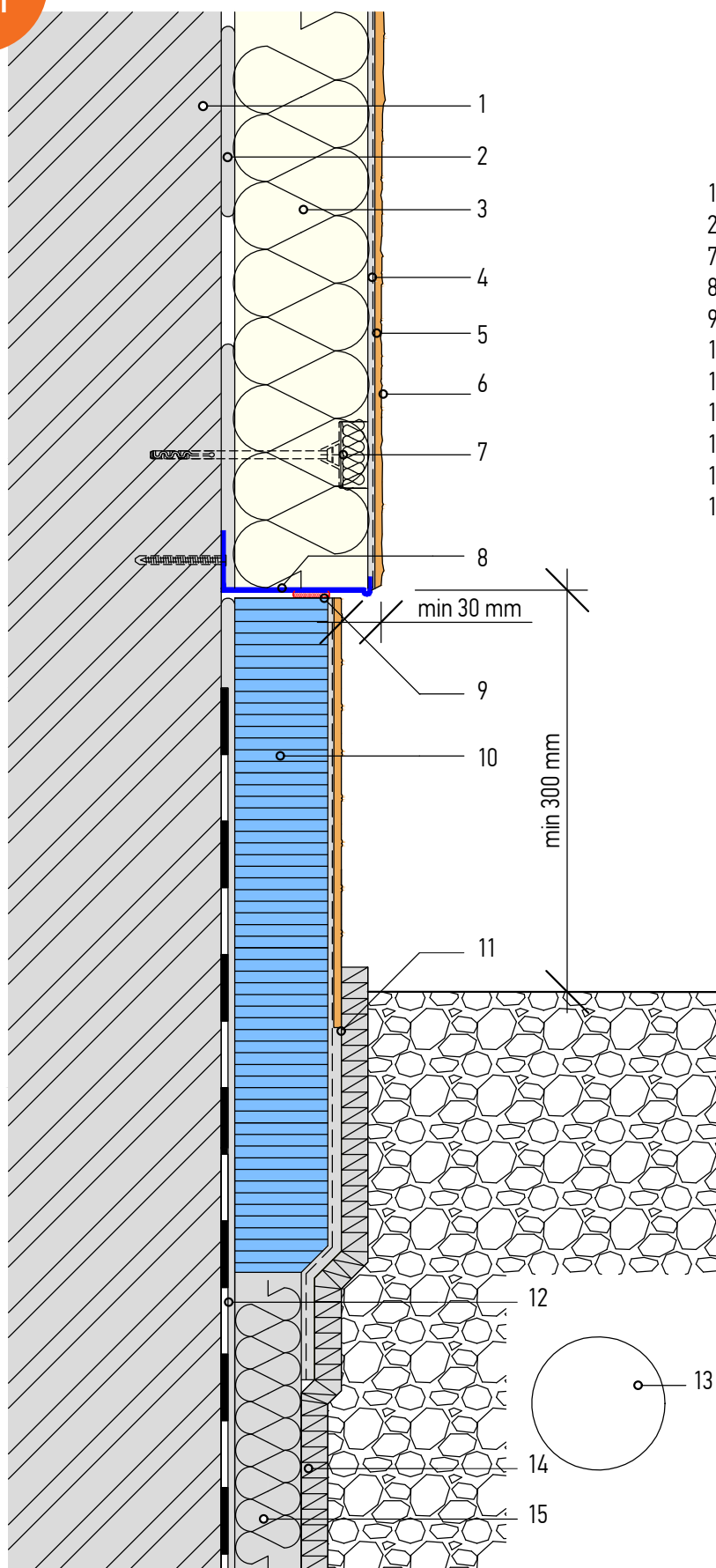

- 1 Sťenová konštrukcia
- 2-6 Skladba zatepľovacieho systému
- 7 Systémové hmoždinky
- 8 Zakládací lišta
- 9 Těsnící páska
- 10 Soklová izolační deska
- 11 Vodotěsná úprava
- 12 Hydroizolace
- 13 Drenáž
- 14 Nopová fólie
- 15 Stávající tepelná izolace

A.1

Verze: XII.2016

Oblast: Sokl

Detail: Stávající tepelná izolace

AUSWAHL

A.2

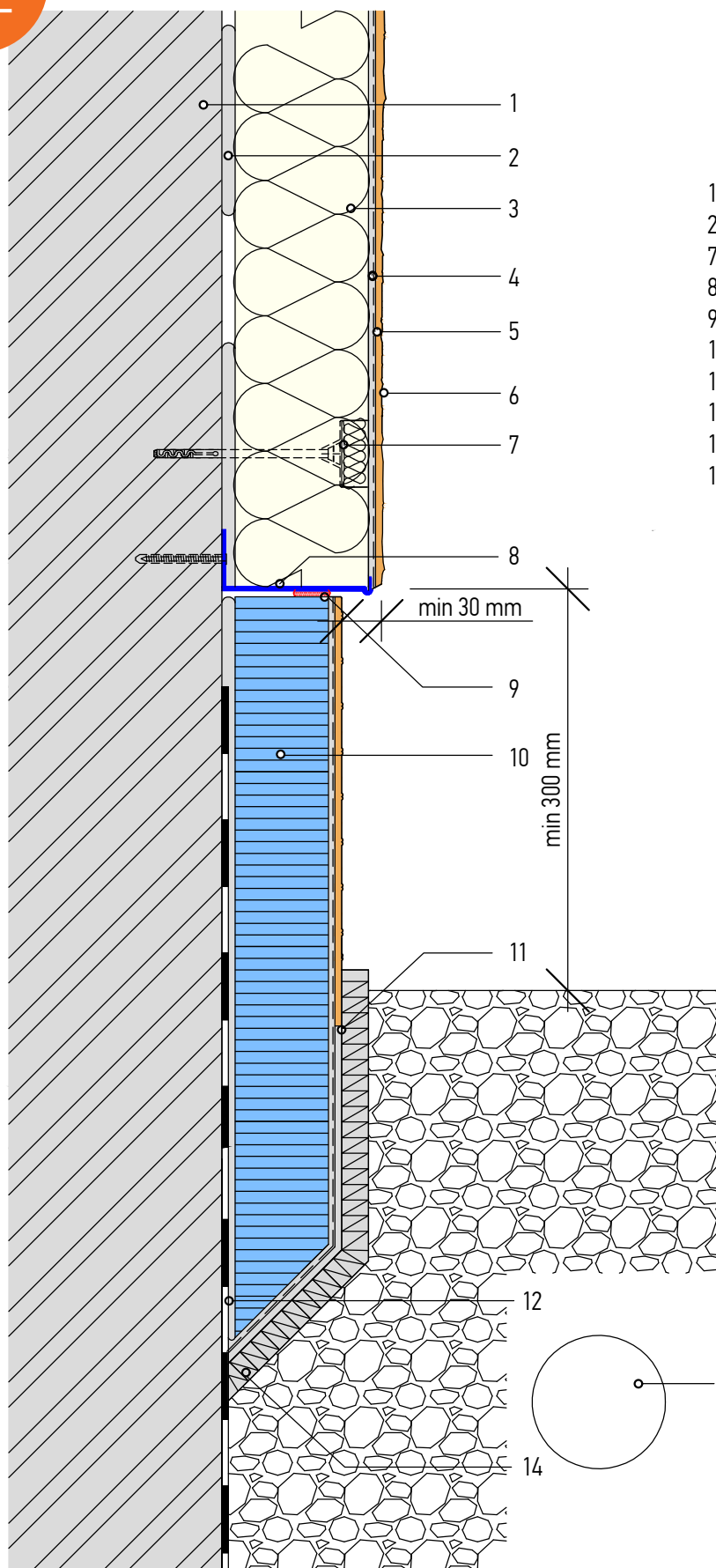

- 1 Stěnová konstrukce
- 2-6 Skladba zateplovacího systému
- 7 Systémové hmoždinky
- 8 Zakládací lišta
- 9 Těsnící páska
- 10 Soklová izolační deska
- 11 Vodotěsná úprava
- 12 Hydroizolace
- 13 Drenáž
- 14 Nopová fólie

A.2

Verze: XII.2016

Oblast: Sokl

Detail: Bez stávající tepelné izolace

AUSWAHL

A.3

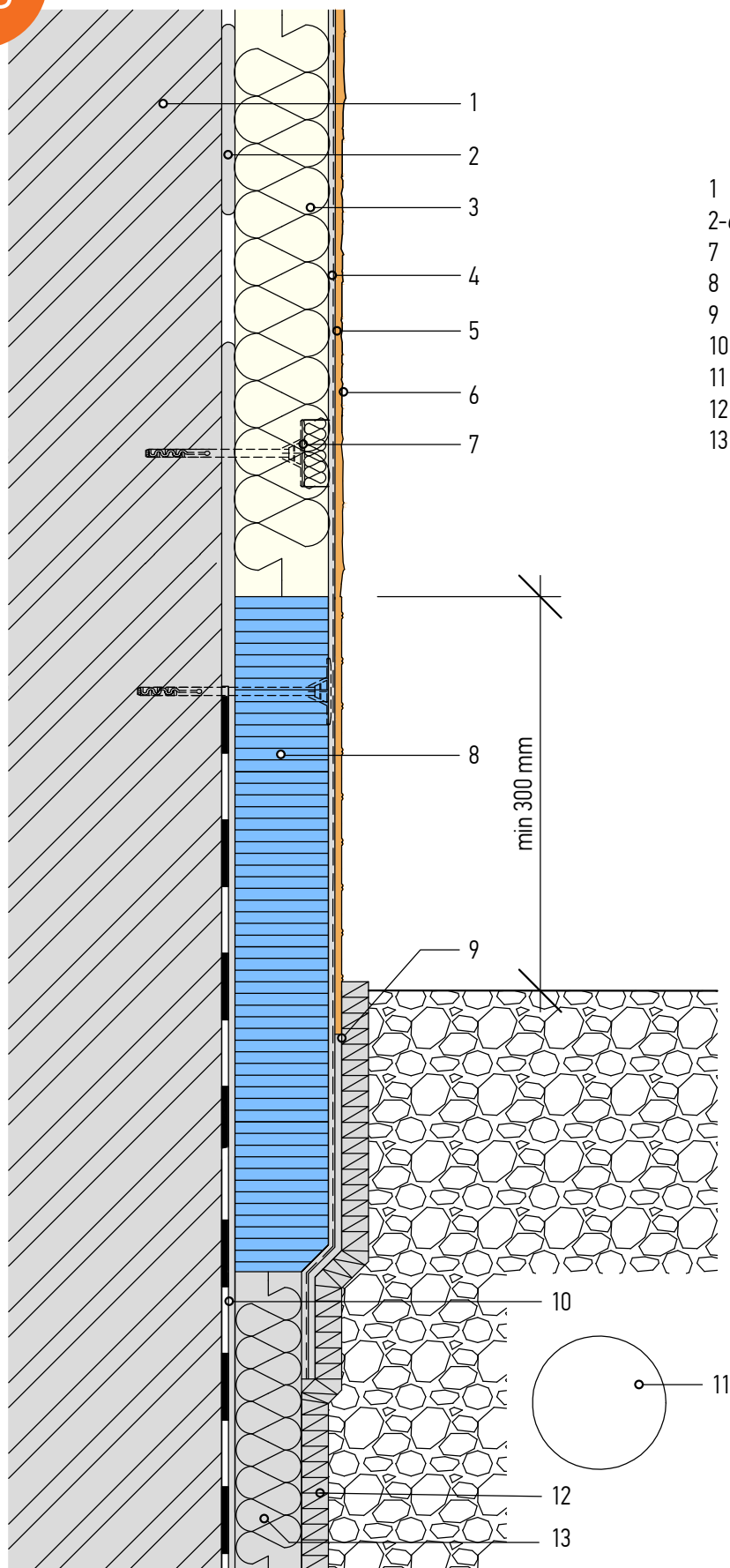

- 1 Stěnová konstrukce
- 2-6 Skladba zateplovacího systému
- 7 Systémové hmoždinky
- 8 Soklová izolační deska
- 9 Vodotěsná úprava
- 10 Hydroizolace
- 11 Drenáž
- 12 Nopová fólie
- 13 Stávající tepelná izolace

A.3

Verze: XII.2016

Oblast: Sokl

Detail: Bez zakládací lišty

AUSWAHL

A.4

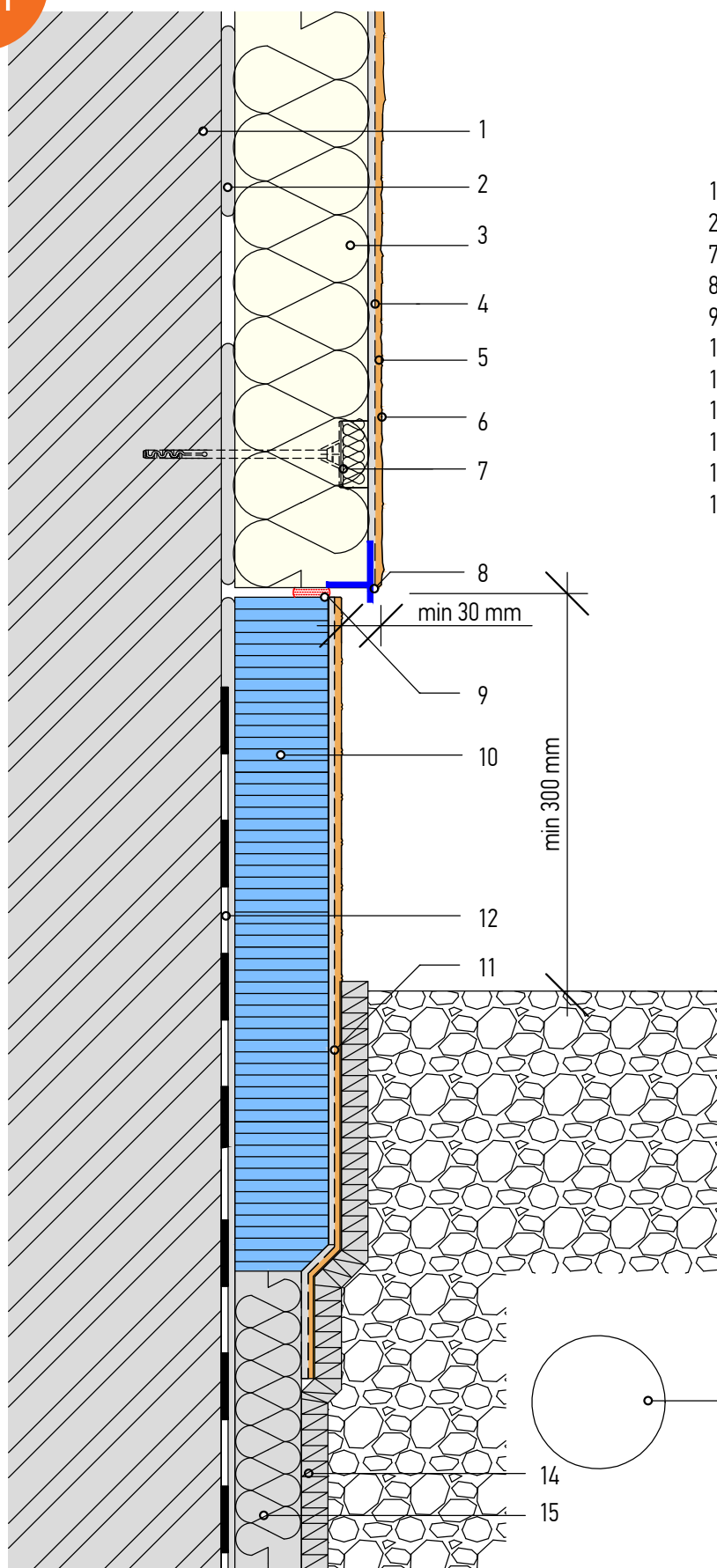

- 1 Stěnová konstrukce
- 2-6 Skladba zateplovacího systému
- 7 Systémové hmoždinky
- 8 Lišta s okapnicí
- 9 Těsnící páska
- 10 Soklová izolační deska
- 11 Vodotěsná úprava
- 12 Hydroizolace
- 13 Drenáž
- 14 Nopová fólie
- 15 Stávající tepelná izolace

A.4

Verze: XII.2016

Oblast: Sokl

Detail: Lišta s okapnicí

AUSWAHL

B.1

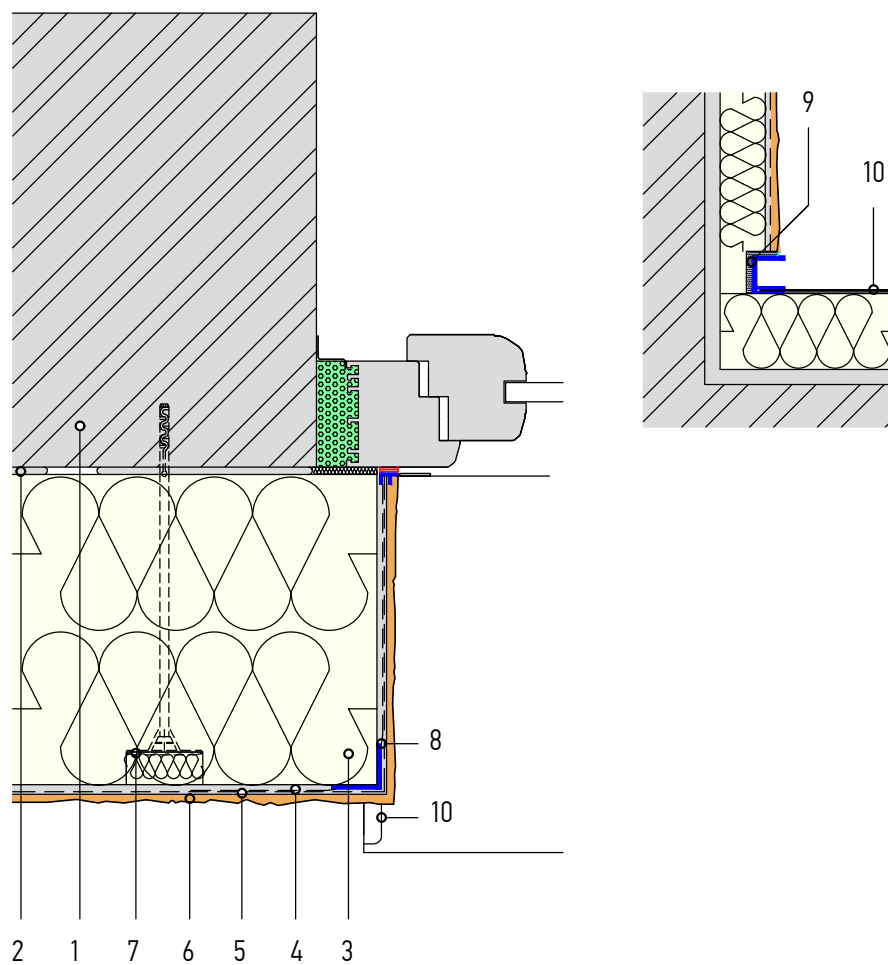

- 1 Stěnová konstrukce
- 2-6 Skladba zateplovacího systému
- 7 Systémové hmoždinky
- 8 Rohový profil
- 9 Těsnící materiál
- 10 Parapet

B.1

Verze: XII.2016

Oblast: Okno – parapet

Detail: Oplechování parapetu

AUSWAHL

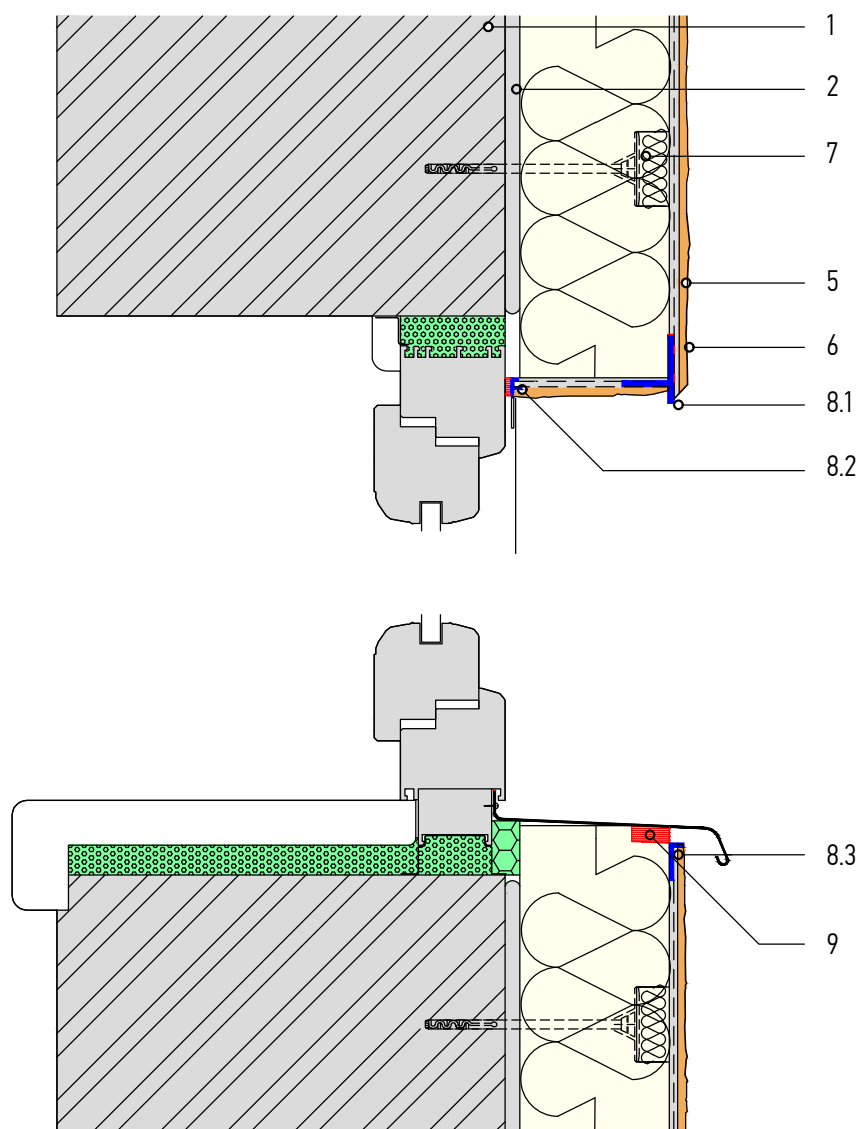

- 1 Stěnová konstrukce
- 2-6 Skladba zateplovacího systému
- 7 Systémové hmoždinky
- 8.1 Rohová lišta s okapničkou
- 8.2 Okenní napojovací lišta
- 8.3 Ukončovací profil
- 9 Těsnící materiál

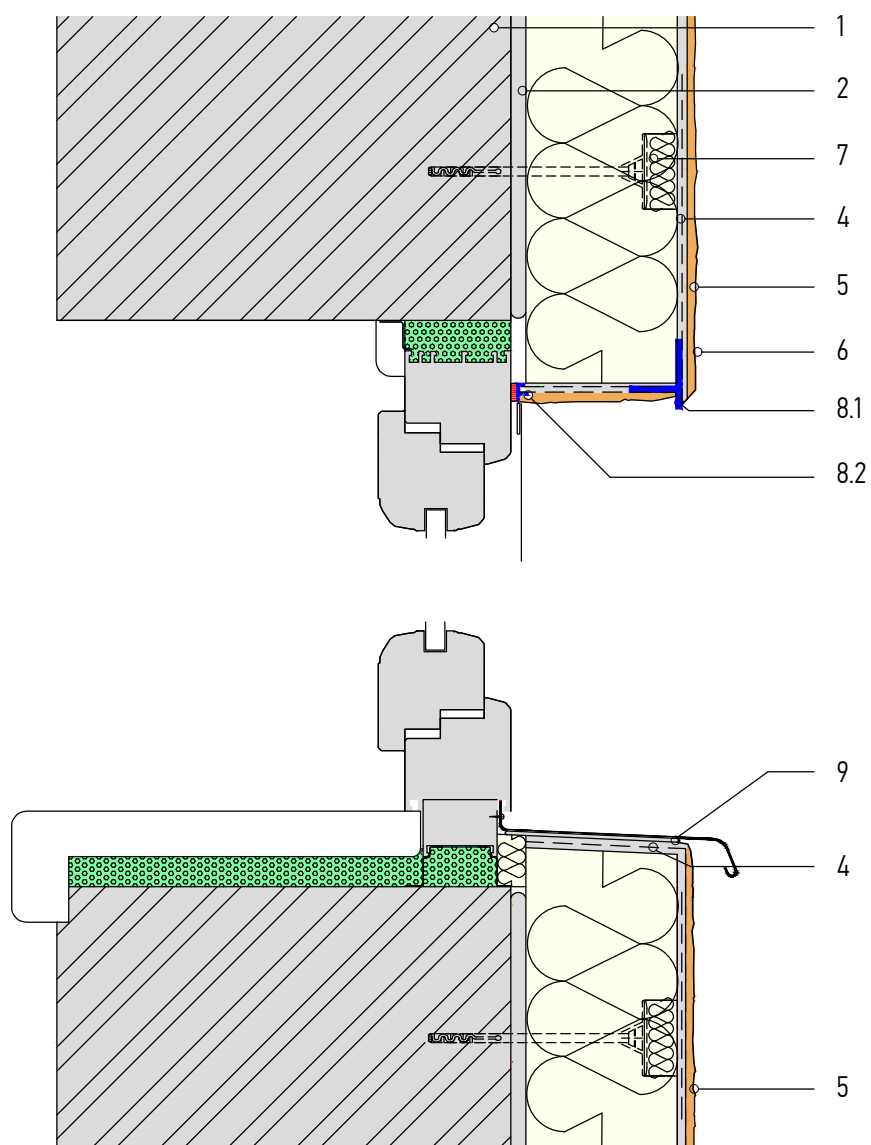

- 1 Stěnová konstrukce
- 2-6 Skladba zateplovacího systému
- 7 Systémové hmoždinky
- 8.1 Okenní napojovací lišta s okapničkou
- 8.2 Okenní napojovací lišta
- 9 Lepicí hmota

C.1

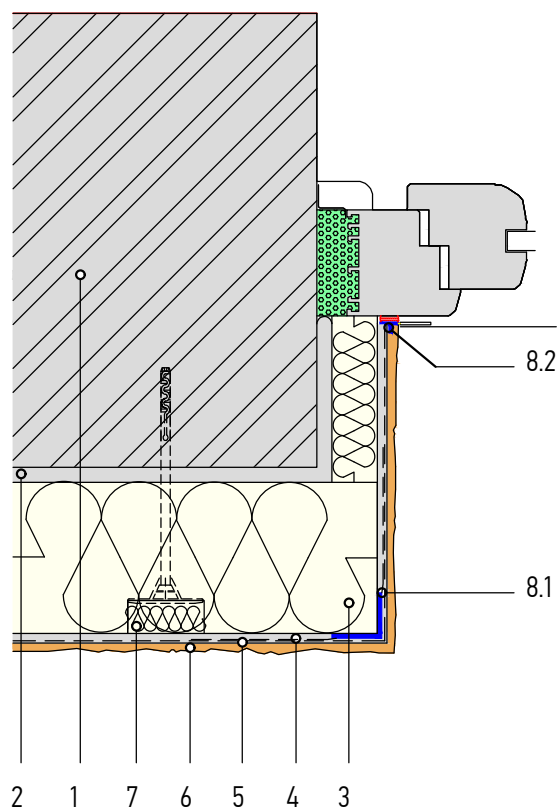

- 1 Stěnová konstrukce
- 2-6 Skladba zateplovacího systému
- 7 Systémové hmoždinky
- 8.1 Rohová lišta
- 8.2 Okenní napojovací lišta

C.1

Verze: XII.2016

Oblast: Dvěře, okno

Detail: Zapuštěná okna a dveře

AUSWAHL

C.2

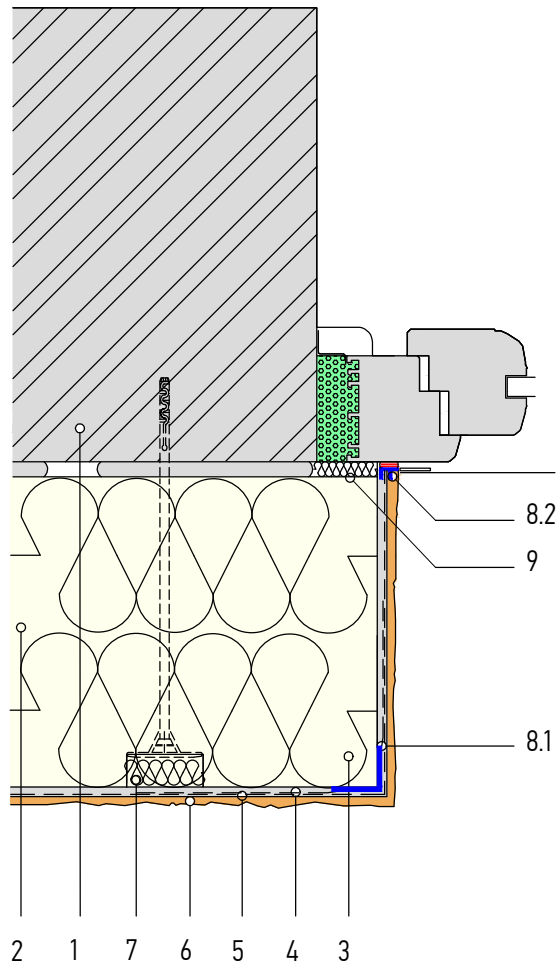

- 1 Stěnová konstrukce
- 2-6 Skladba zateplovacího systému
- 7 Systémové hmoždinky
- 8.1 Rohová lišta
- 8.2 Okenní napojovací lišta
- 9 Izolační materiál

C.2

Verze: XII.2016

Oblast: Dvěře, okno

Detail: Okna a dveře lícovaná se zdí

AUSWAHL

C.3

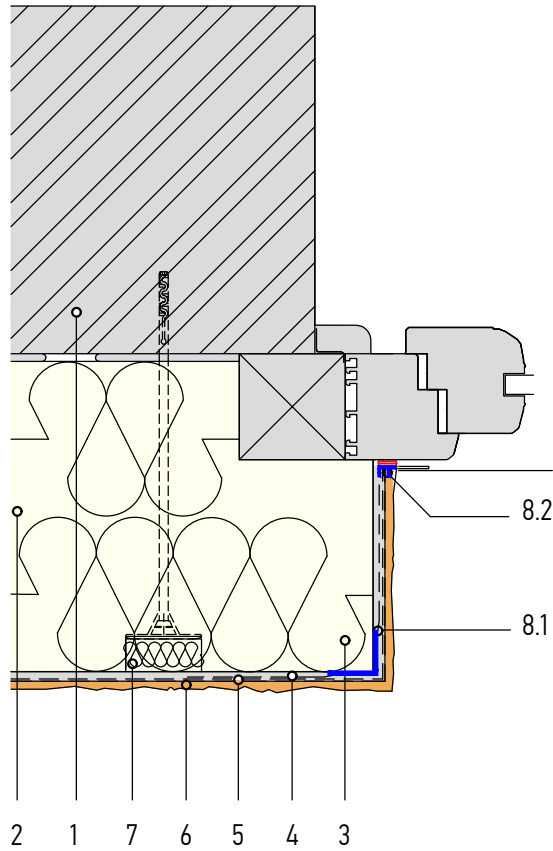

- 1 Stěnová konstrukce
- 2-6 Skladba zateplovacího systému
- 7 Systémové hmoždinky
- 8.1 Rohová lišta
- 8.2 Okenní napojovací lišta

C.3

Verze: XII.2016

Oblast: Dvěře, okno

Detail: Předsazená okna a dveře

AUSWAHL

D.1

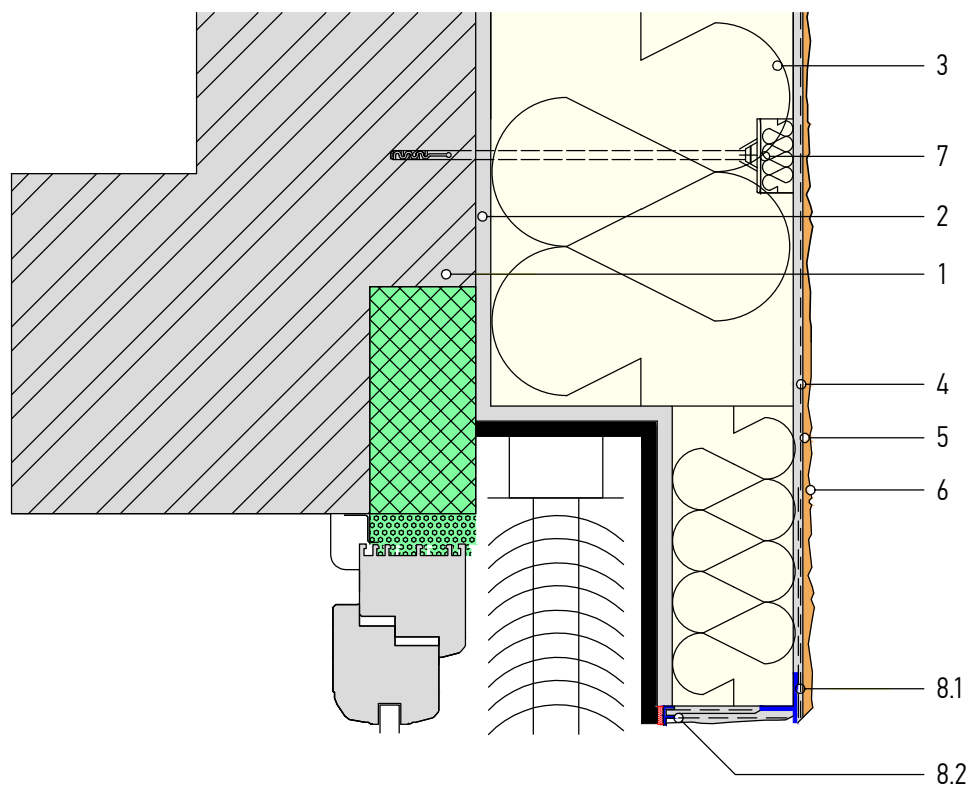

- 1 Stěnová konstrukce
- 2-6 Skladba zateplovacího systému
- 7 Systémové hmoždinky
- 8.1 Rohová lišta s okapničkou
- 8.2 Okenní napojovací lišta

D.1

Verze: XII.2016

Oblast: Dveře, okno – nadpraží

Detail: Nadpraží okna se schránkou pro roletu/žaluzie

AUSWAHL

E.1

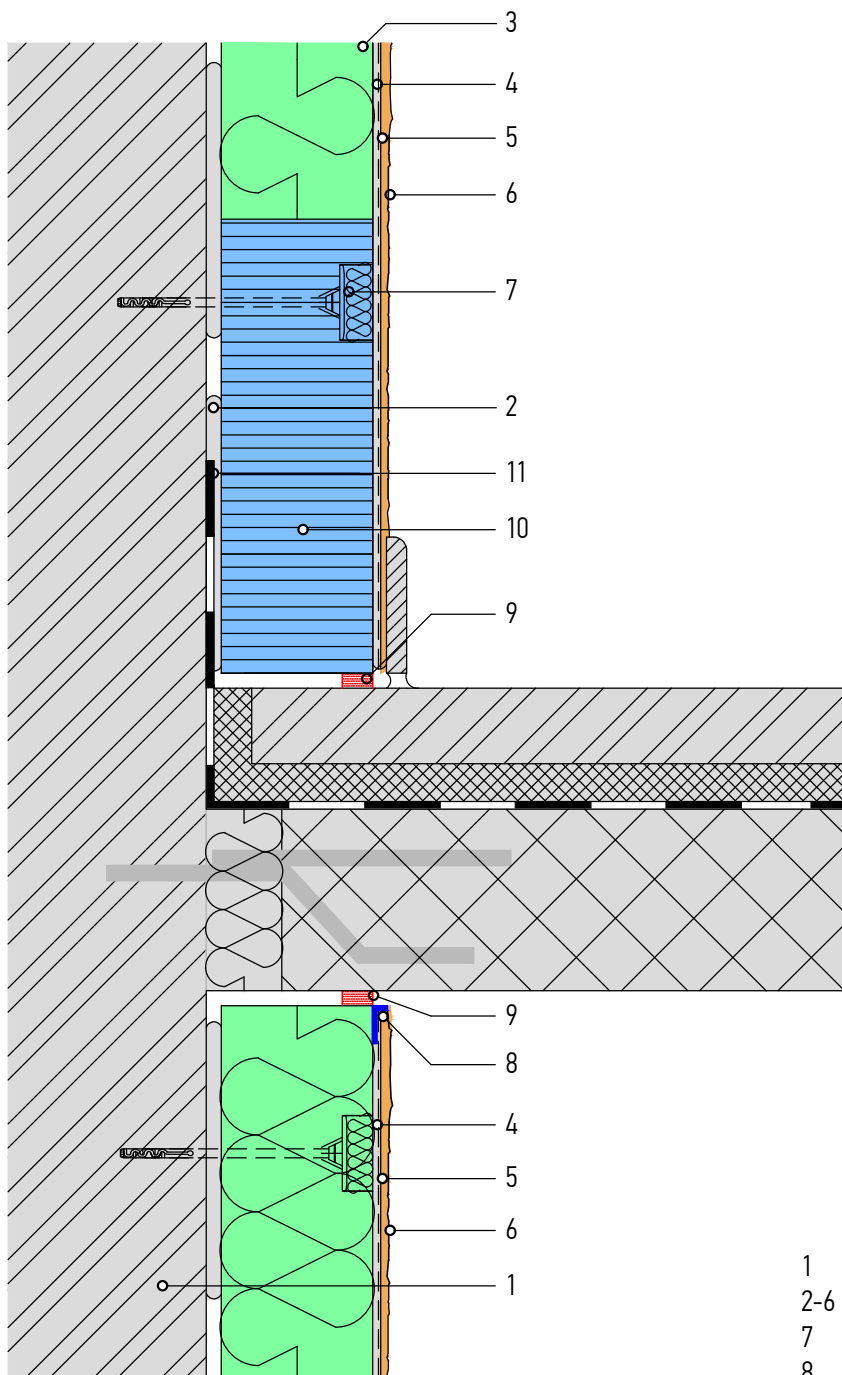

- 1 Stěnová konstrukce
- 2-6 Skladba zateplovacího systému
- 7 Systémové hmoždinky
- 8 Zakládací lišta
- 9 Těsnící páska
- 10 Izolační deska
- 11 Vodotěsná úprava

E.1

Verze: XII.2016

Oblast: Balkón, terasa

Detail: Napojení balkonové konstrukce těsnící páskou

AUSWAHL

E.2

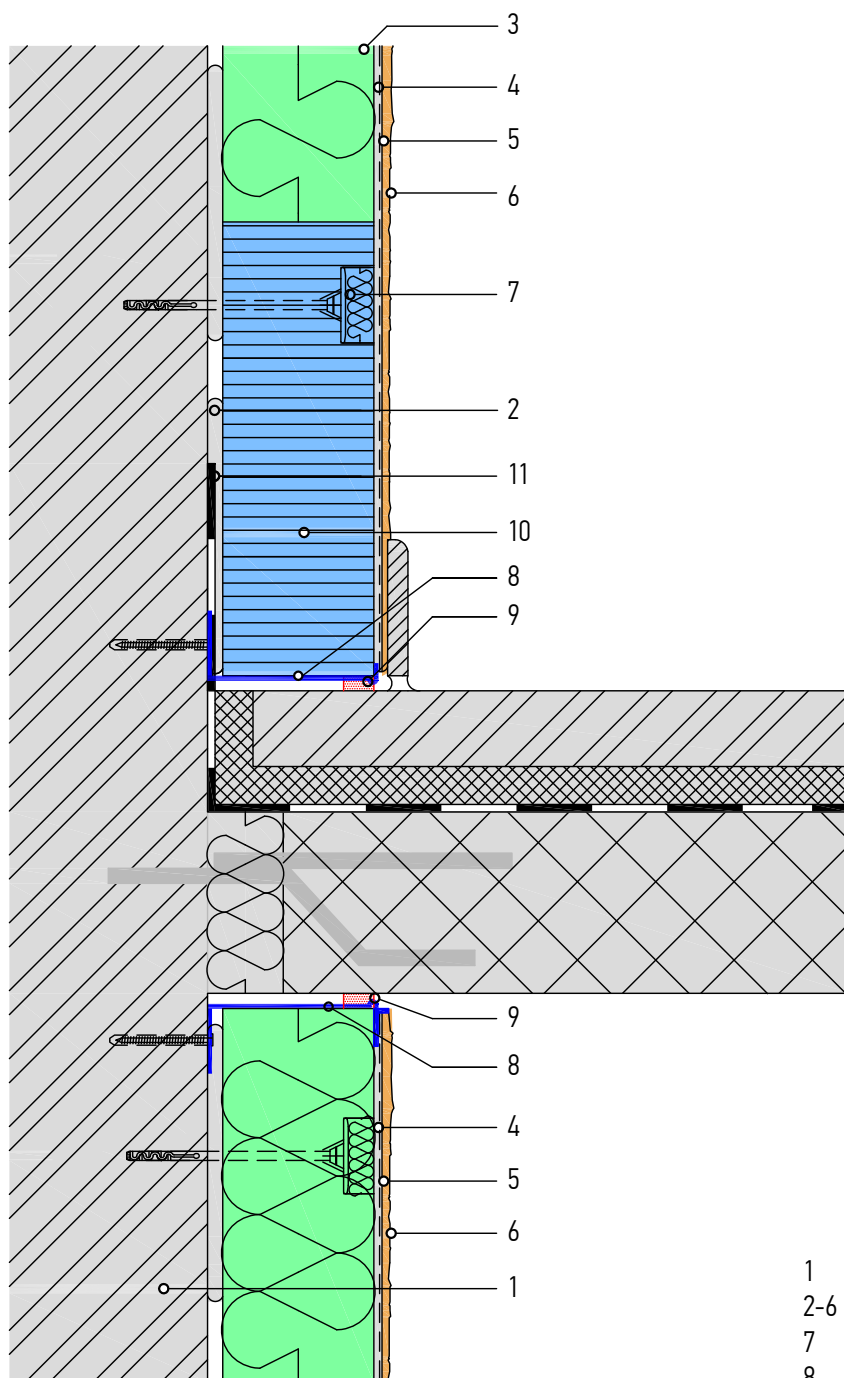

- 1 Stěnová konstrukce
- 2-6 Skladba zateplovacího systému
- 7 Systémové hmoždinky
- 8 Zakládací lišta
- 9 Těsnící páska
- 10 Izolační deska
- 11 Vodotěsná úprava

E.2

Verze: XII.2016

Oblast: Balkón, terasa

Detail: Napojení balkonové konstrukce plastovou zakládací lištou

AUSWAHL

F.1

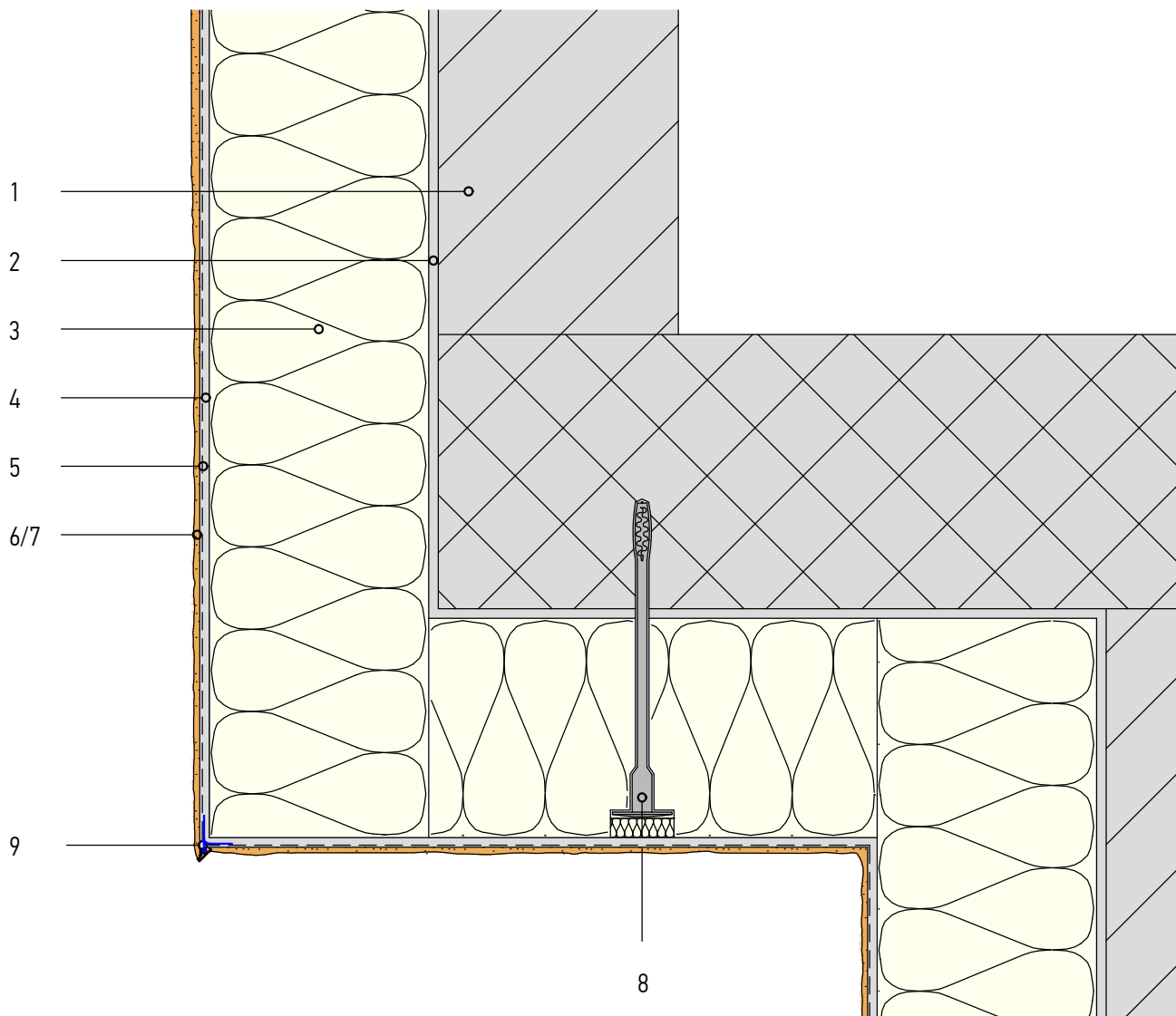

- 1 Stěnová konstrukce
- 2-7 Skladba zateplovacího systému
- 8 Systémové hmoždinky
- 9 Rohová lišta s okapničkou

F.1

Verze: XII.2016

Oblast: Podhled

Detail: Podhled s lištou s okapničkou

AUSWAHL

G.1

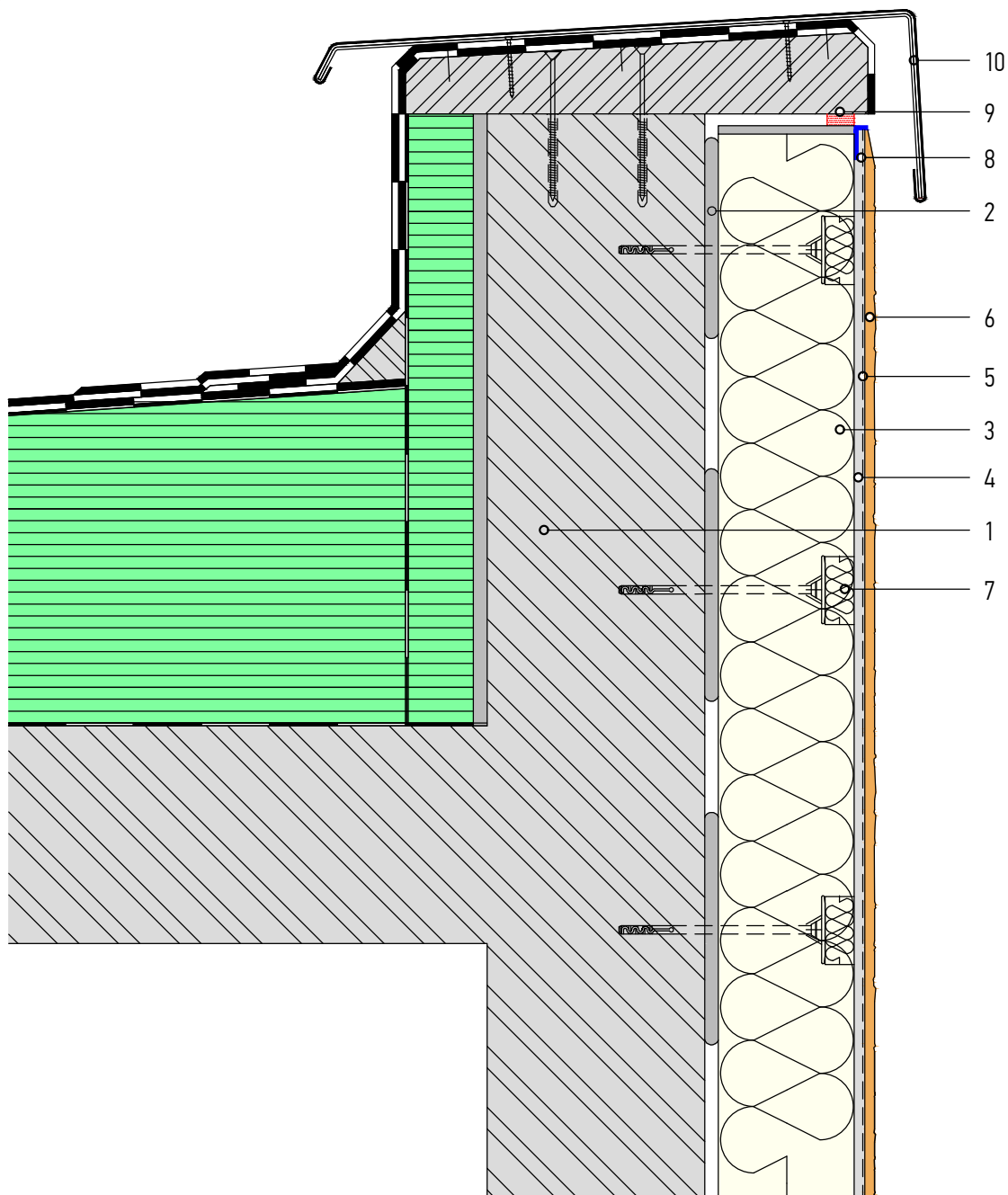

- 1 Stěnová konstrukce
- 2-6 Skladba zateplovacího systému
- 7 Systémové hmoždinky
- 8 Ukončovací lišta
- 9 Těsnící páska
- 10 Oplechování atiky

G.1

Verze: XII.2016

Oblast: Atika

Detail: Zateplení atiky

AUSWAHL

H.1

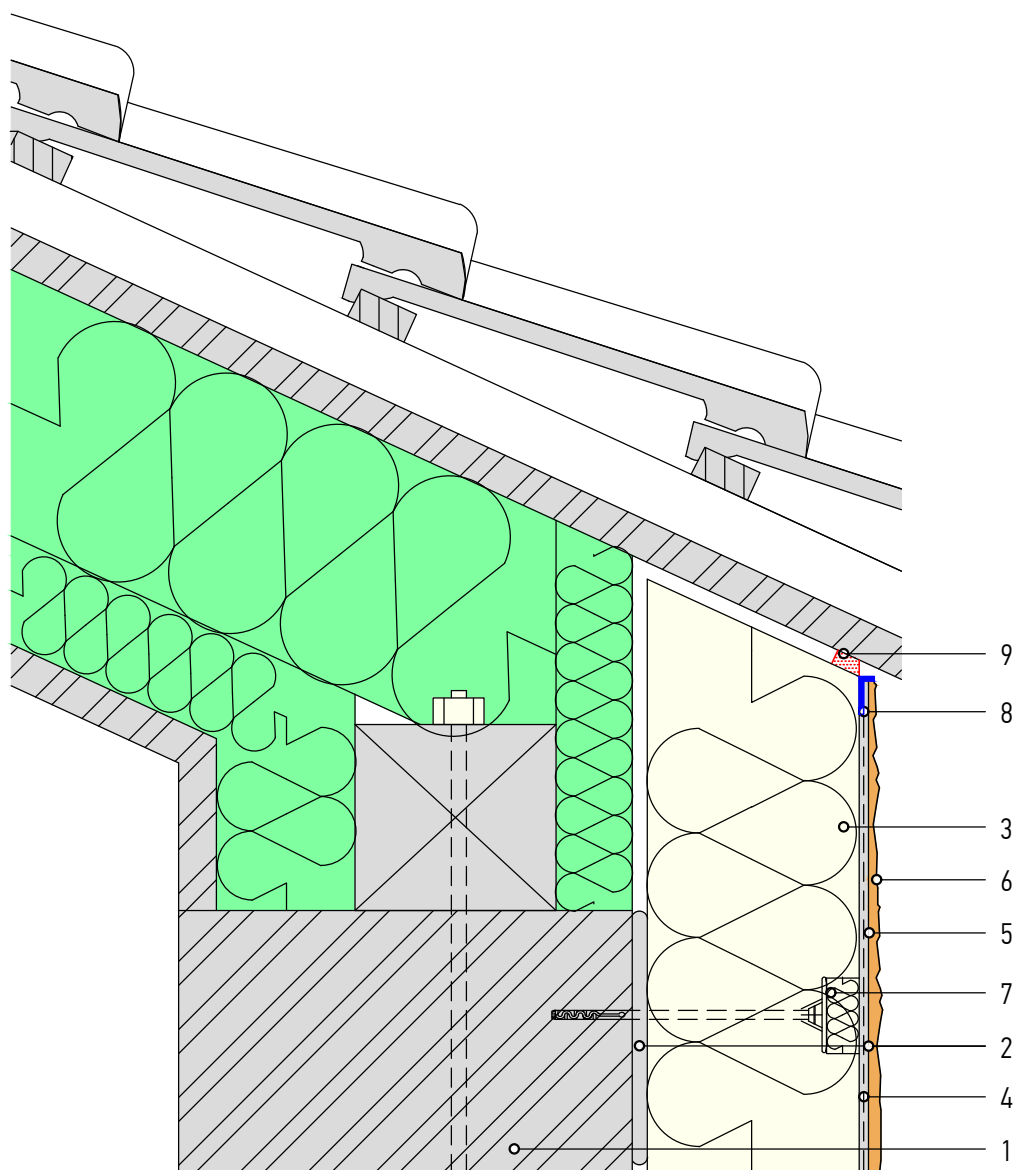

- 1 Sťěnová konstrukce
- 2-6 Skladba zateplovacího systému
- 7 Systémové hmoždinky
- 8 Koncový profil
- 9 Těsnící páska

H.1

Verze: XII.2016

Oblast: Střecha

Detail: Napojení na zateplenou šikmou střechu

AUSWAHL

H.2

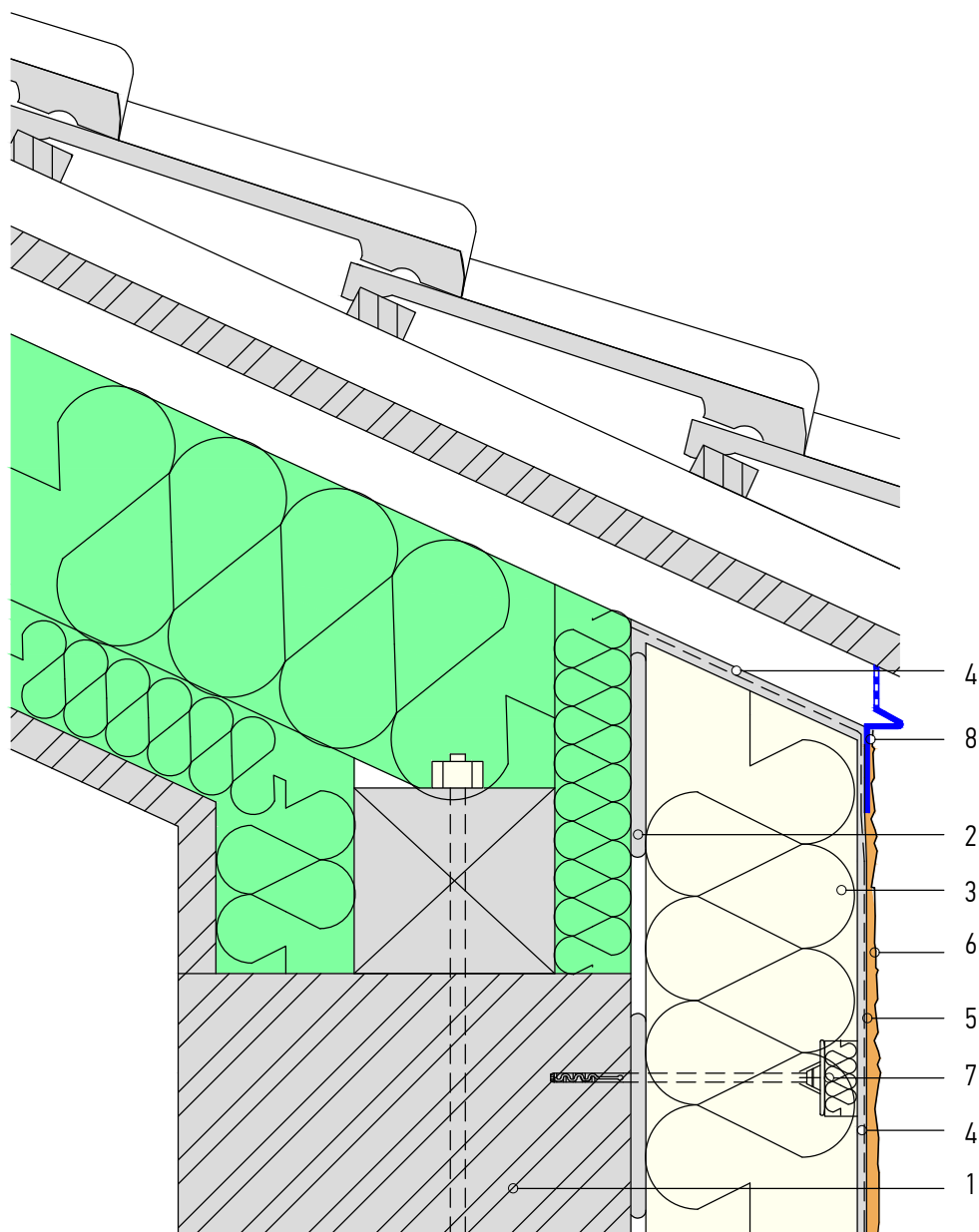

- 1 Stěnová konstrukce
- 2-6 Skladba zateplovacího systému
- 7 Systémové hmoždinky
- 8 Střešní napojovací lišta

H.2

Verze: XII.2016

Oblast: Střecha

Detail: Napojení na zateplenou provětrávanou šikmou střechu

AUSWAHL

H.3

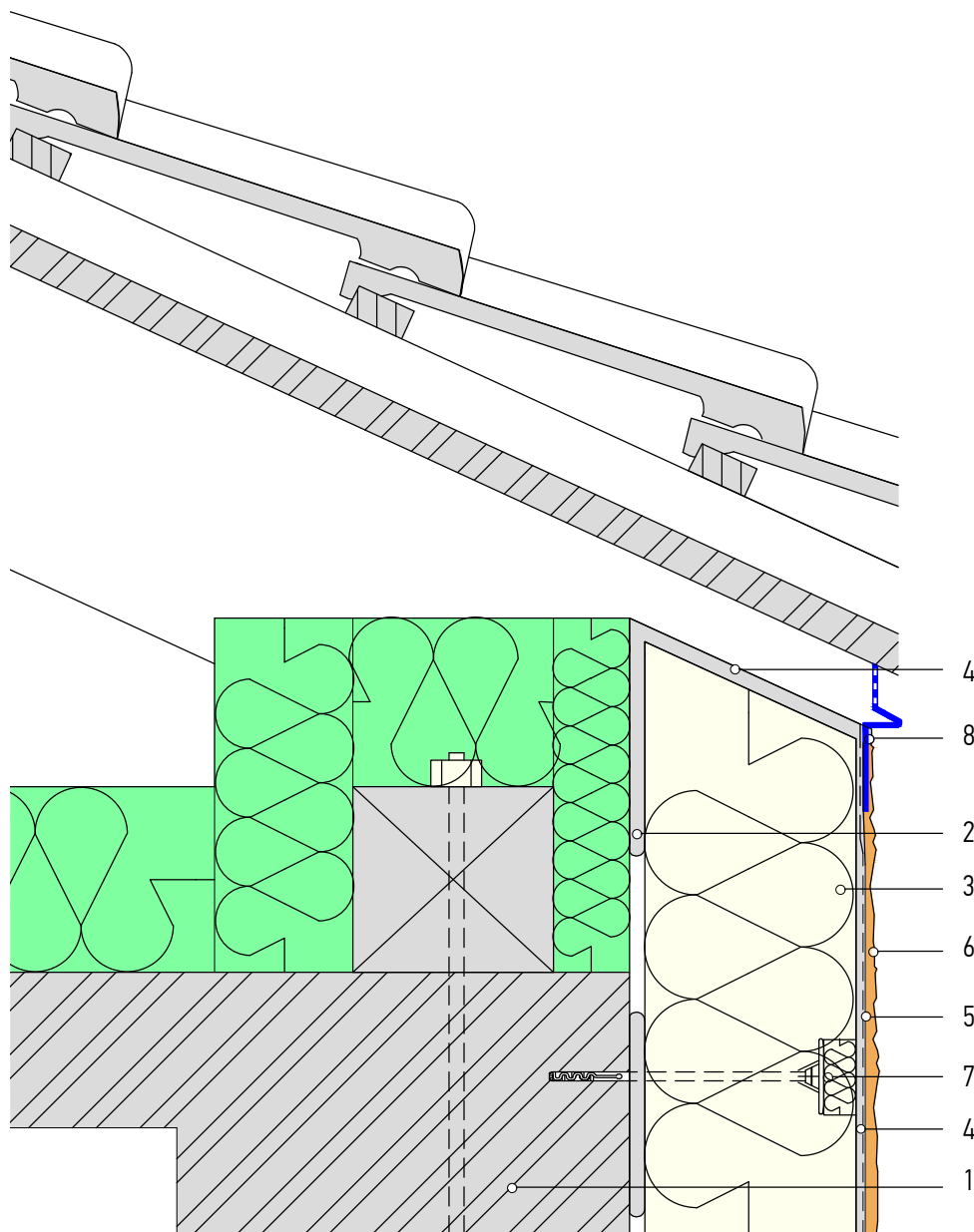

- 1 Stěnová konstrukce
- 2-6 Skladba zateplovacího systému
- 7 Systémové hmoždinky
- 8 Střešní napojovací lišta

H.3

Verze: XII.2016

Oblast: Střecha

Detail: Napojení na nezateplenou šikmou střechu

AUSWAHL

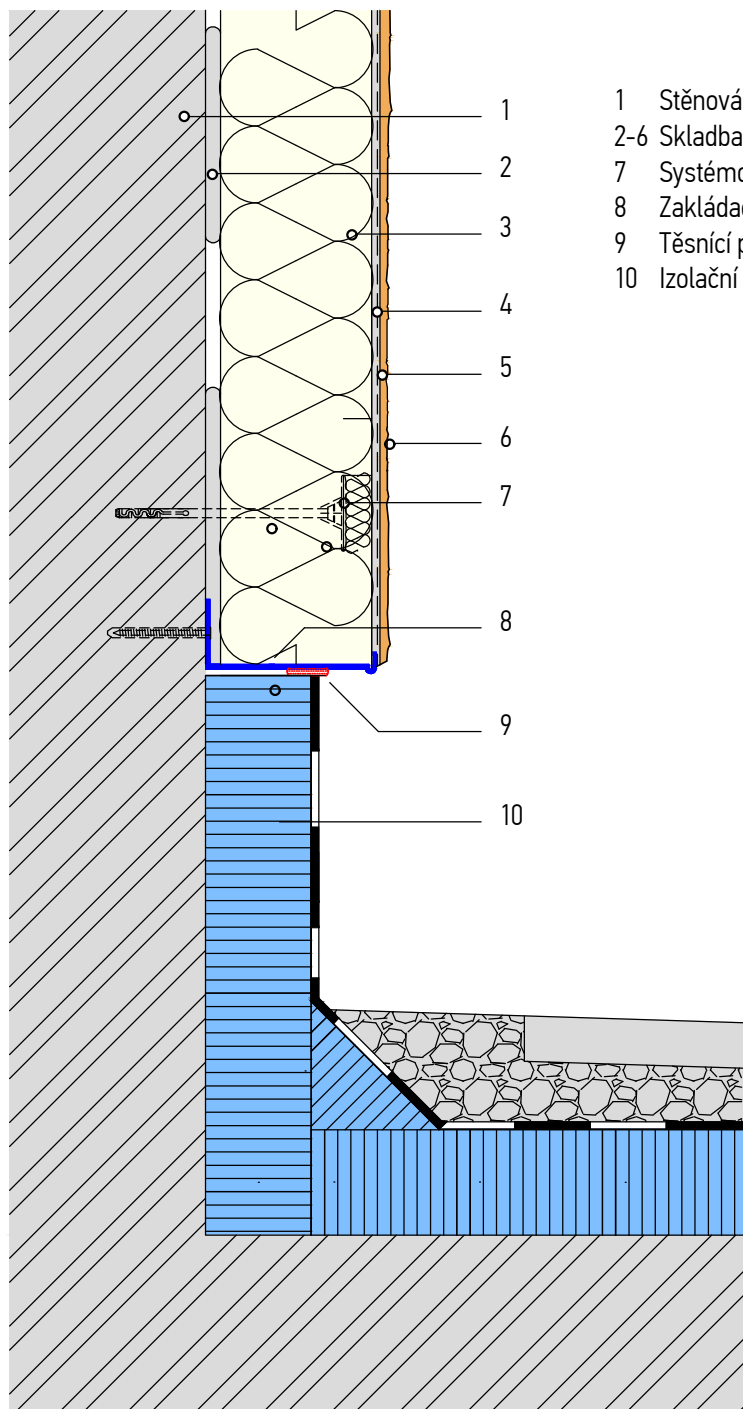

- 1 Sěnová konstrukce
- 2-6 Skladba zateplovacího systému
- 7 Systémové hmoždinky
- 8 Zakládací lišta
- 9 Těsnící páska
- 10 Izolační deska

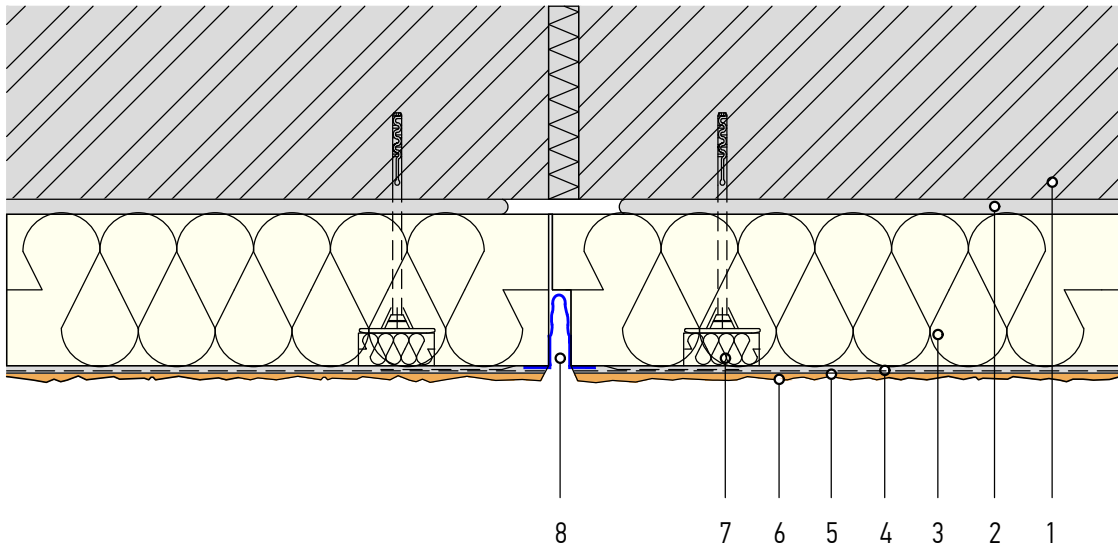

- 1 Stěnová konstrukce
- 2-6 Skladba zateplovacího systému
- 7 Systémové hmoždinky
- 8 Dilatační profil průběžný

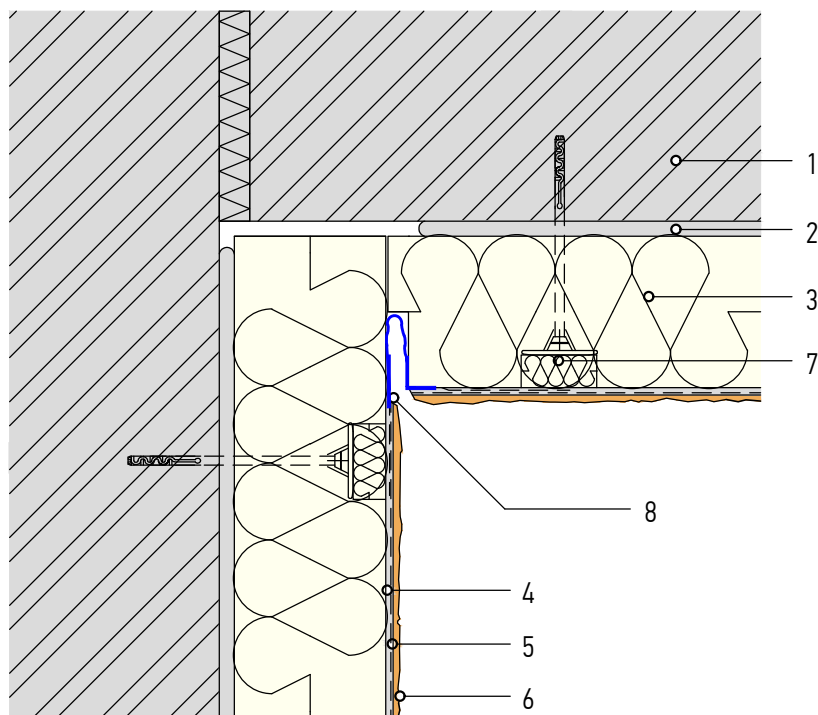

- 1 Stěnová konstrukce
- 2-6 Skladba zateplovacího systému
- 7 Systémové hmoždinky
- 8 Dilatační profil rohový

J.1

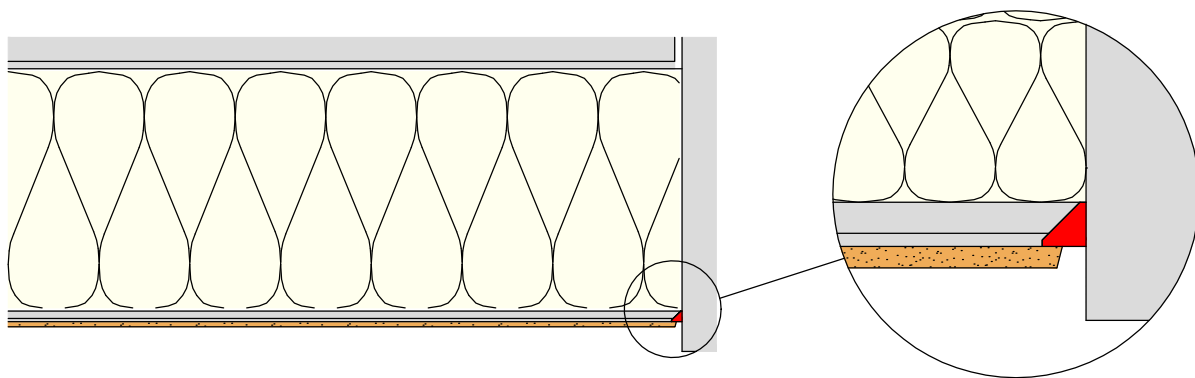

J.1

Verze: XII.2016

Oblast: Napojení

Detail: Napojení na stěnu – polyuretanový tmel

AUSWAHL

J.2

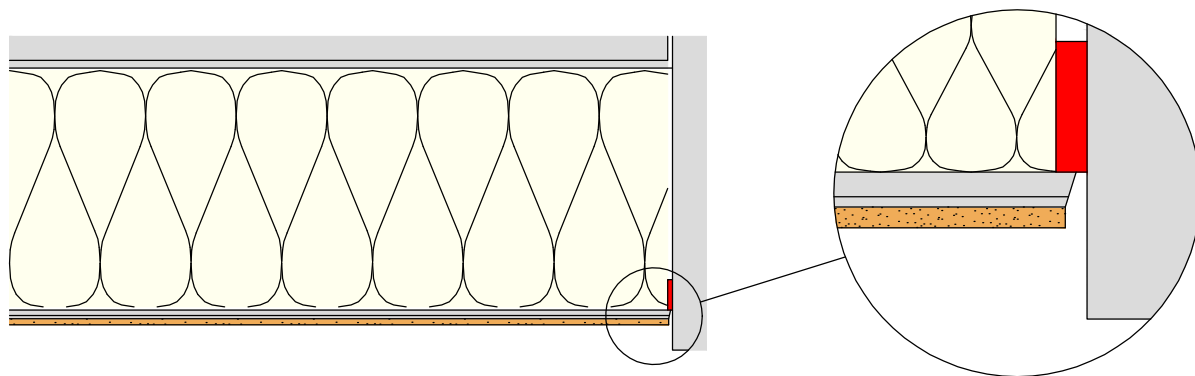

J.2

Verze: XII.2016

Oblast: Napojení

Detail: Napojení na stěnu – páska

AUSWAHL

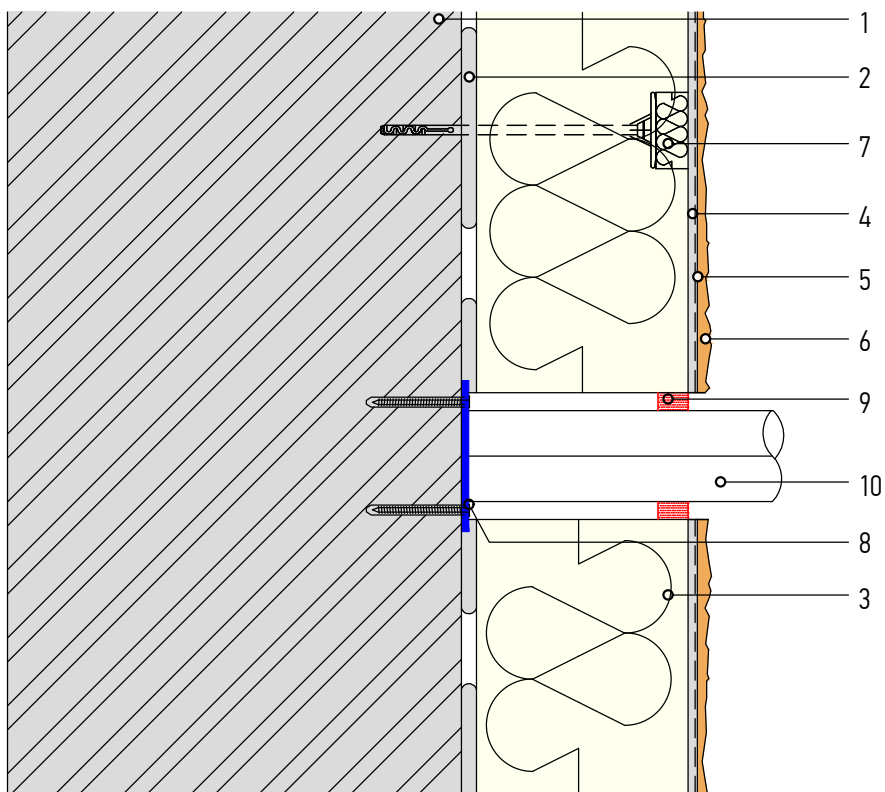

- 1 Stěnová konstrukce
- 2-6 Skladba zateplovacího systému
- 7 Systémové hmoždinky
- 8 Kotvení zábradlí
- 9 Těsnící páska
- 10 Zábradlí

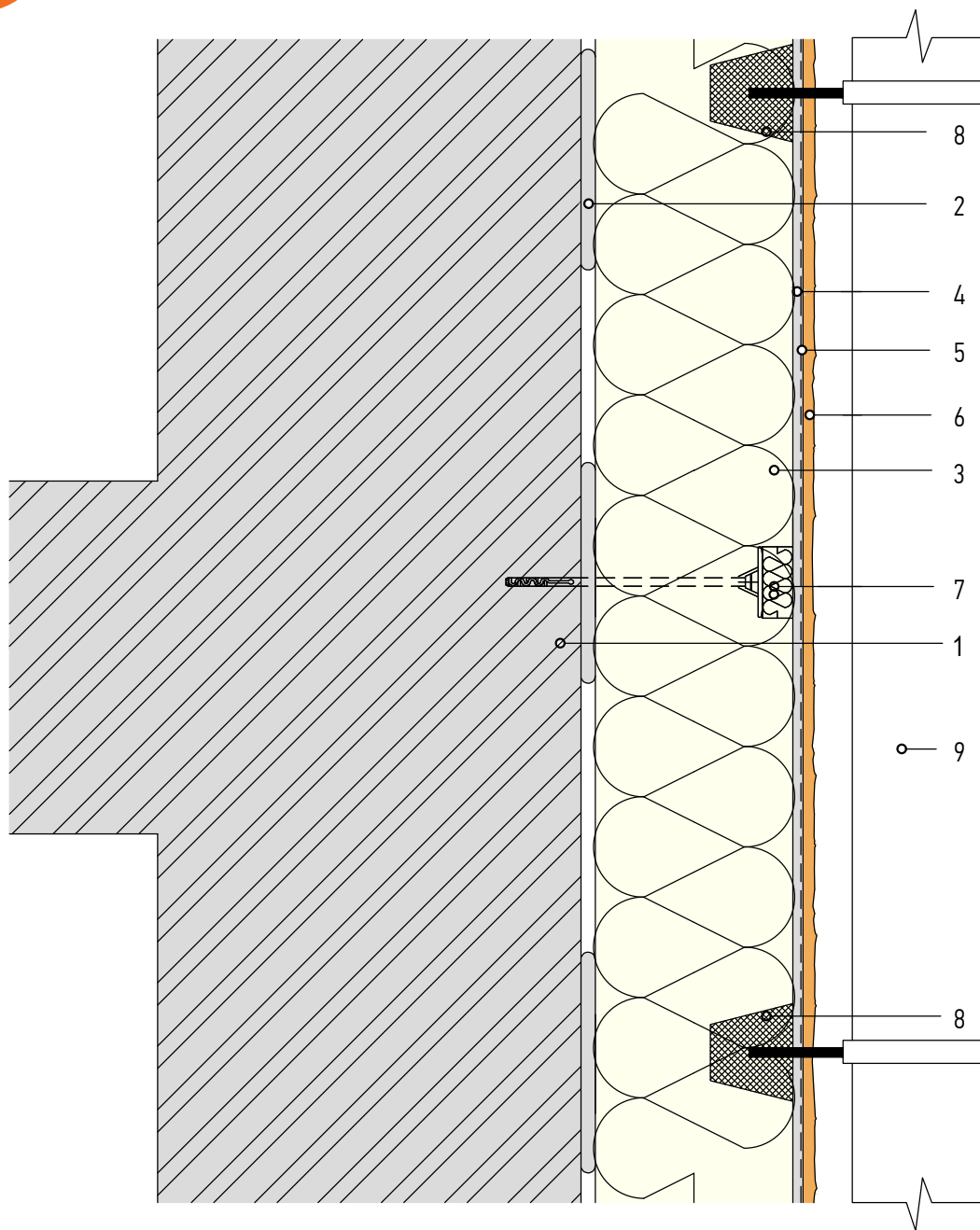

- 1 Stěnová konstrukce
- 2-6 Skladba zateplovacího systému
- 7 Systémové hmoždinky
- 8 Instalační systém
- 9 Děšťový svod

AUSWAHL

www.auswahl.biz | info@auswahl.biz